

Mobila hyllställningar, omonterade

Vagnen består av 2 hyllstegar, 600 kg med fyra omonterade hjul 125 mm, varav 2 stycken är bromsbara. Vagnen monteras med krysstag. Vagnarna heter RTWzs, där s:et står för special Sverige. Avvisarhjul är tillbehör.

Enkeldelar

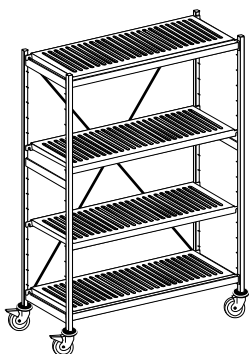

Mobil hyllställning med 4 st rostfria gallerhyllor

Priserna är inklusive hyllplan

Modell	Antal hyllplan	Yttermått B x D x H mm	Art.-Nr.	Pris SEK
RTWzs / 18-08-5 BR	4	875 x 575 x 1742	01.2133.6	6850:-
RTWzs / 18-10-5 BR	4	1075 x 575 x 1742	01.2134.6	7250:-
RTWzs / 18-12-5 BR	4	1275 x 575 x 1742	01.2135.6	7750:-
RTWzs / 18-08-6 BR	4	1075 x 575 x 1742	01.2138.6	7260:-
RTWzs / 18-10-6 BR	4	1075 x 675 x 1742	01.2136.6	7720:-
RTWzs / 18-12-6 BR	4	1275 x 675 x 1742	01.2137.6	8225:-

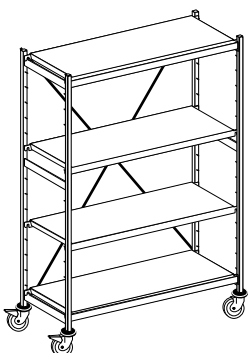

Mobil hyllställning med 4 st rostfria släta hyllplan.

Priserna är inklusive hyllplan

Modell	Antal hyllplan	Yttermått B x D x H mm	Art.-Nr.	Pris SEK
RTWzs / 18-08-5 B	4	875 x 575 x 1742	01.2133.7	6740:-
RTWzs / 18-10-5 B	4	1075 x 575 x 1742	01.2134.7	7150:-
RTWzs / 18-12-5 B	4	1275 x 575 x 1742	01.2135.7	7850:-
RTWzs / 18-08-6 B	4	875 x 675 x 1742	01.2138.7	7210:-
RTWzs / 18-10-6 B	4	1075 x 675 x 1742	01.2136.7	7510:-
RTWzs / 18-12-6 B	4	1275 x 675 x 1742	01.2137.7	8450:-

Hylla med fack för GN-Lock

Kapacitet: 23 st GN 1/1, 46 st GN 1/2 eller 69 st GN 1/3 lock.

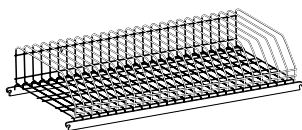

Hylldjup: 600 mm		
Bredd	Art.-Nr.	Pris SEK
1000 mm	01.3049.2	2545:-
1200 mm	01.3043.2	3055:-

Avvisarhjul

Tillägg: 220:-/vagn, 4 st/sats

Art. nr: 01 40 12 051



Mobila hyllställningar, omonterade

De omonterade mobila hyllställningarna finns i bredderna 500 eller 600 mm och längderna 1000 eller 1200 mm.

Höjden är ca 1742 mm.

Vagnarna är utrustade standardmässigt med fyra hyllplan, ni kan välja mellan slitsade gallerhyllor, trådgallerhyllor eller släta hyllplan.

Vagnen består av 2 st sidodelar med monterade 125 mm hjul, varav 2 st låsbara samt 4 avvisarhjul och 4 st långsambindningar.

Totalbelastningsvikt för vagnen är 200 kg.

Enkeldelar

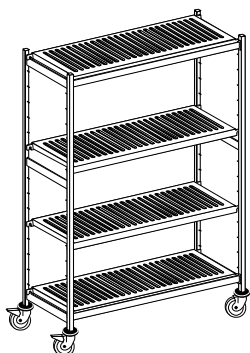

Mobil hyllställning med 4 st slitsade gallerhyllor

Priserna är inklusive hyllplan

Modell	Antal hyllplan	Ytermått B x D x H mm	Art.-Nr.	Pris SEK
RTWz / 18-10-5 BR	4	1075 x 575 x 1742	01.2302.0	11265:-
RTWz / 18-12-5 BR	4	1275 x 575 x 1742	01.2302.1	12170:-
RTWz / 18-10-6 BR	4	1075 x 675 x 1742	01.2302.2	11780:-
RTWz / 18-12-6 BR	4	1275 x 675 x 1742	01.2302.3	12760:-

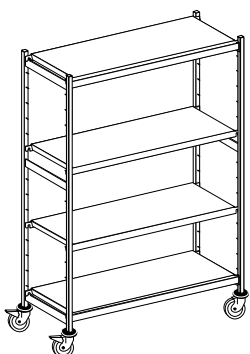

Mobil hyllställning med 4 st släta hyllplan.

Priserna är inklusive hyllplan

Modell	Antal hyllplan	Ytermått B x D x H mm	Art.-Nr.	Pris SEK
RTWz / 18-10-5 B	4	1075 x 575 x 1742	01.2303.0	10950:-
RTWz / 18-12-5 B	4	1275 x 575 x 1742	01.2303.1	12480:-
RTWz / 18-10-6 B	4	1075 x 675 x 1742	01.2303.2	11445:-
RTWz / 18-12-6 B	4	1275 x 675 x 1742	01.2303.3	13170:-

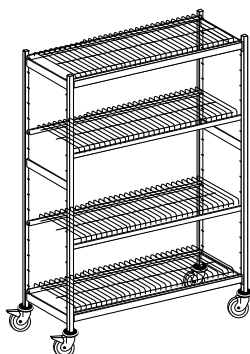

Mobil hyllställning med 4 st trådgallerhyllor.

Priserna är inklusive hyllplan

Modell	Antal hyllplan	Ytermått B x D x H mm	Art.-Nr.	Pris SEK
RTWz / 18-10-5 DR	4	1075 x 575 x 1742	01.2304.0	12295:-
RTWz / 18-12-5 DR	4	1275 x 575 x 1742	01.2304.1	13630:-
RTWz / 18-10-6 DR	4	1075 x 675 x 1742	01.2304.2	12765:-
RTWz / 18-12-6 DR	4	1275 x 675 x 1742	01.2304.3	14180:-

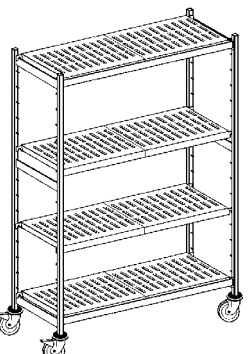

Mobil hyllställning med 4 st plastgallerhyllor.

Priserna är inklusive hyllplan

Modell	Antal hyllplan	Ytermått B x D x H mm	Art.-Nr.	Pris SEK
RTWz / 18-10-5 KR	4	1075 x 575 x 1742	01.2305.0	10065:-
RTWz / 18-12-5 KR	4	1275 x 575 x 1742	01.2305.1	10925:-
RTWz / 18-10-6 KR	4	1075 x 675 x 1742	01.2305.2	10225:-
RTWz / 18-12-6 KR	4	1275 x 675 x 1742	01.2305.3	11130:-

Vi förbehåller oss rätten till tekniska förändringar.
Alla måtten är cirka mått.

Extra hyllplan, se prislistan Norm 5 sidan 16-17

Tekniska Data

Serveringsvagnar helt i rostfritt 18/10 utförda med 2 st rundrörsbyglar och insvetsade hyllplan som är vulstade.

Vagnen har 4 st svängbara hjul 125 mm varav 2 st bromsbara.

På beställning kan vi även leverera 2 st fasta hjul istället för svängbara.

Serveringsvagnar - Standardutförande

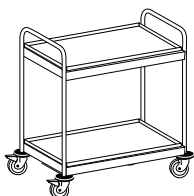

Antal hyllplan: 2
 Hyllplansmått: 600 x 400 mm
 Max. belastning/hyllplan: 40 kg.
 Höjd mellan hyllplan: 538 mm.
 Höjd till översta hyllplan: 800 mm.
 Max totalbelastning: 80 kg.
 Nettovikt: 13 kg.

Modell	Ytermått mm B x D x H	Hyllplansmått mm	Art.-Nr.	Pris SEK
SW 6 x 4 / 2	700 x 500 x 894	600 x 400	01.2400.2	3220:-



Antal hyllplan: 3
 Hyllplansmått: 600 x 400 mm
 Max. belastning/hyllplan: 40 kg.
 Höjd mellan hyllplan: 251 mm.
 Höjd till översta hyllplan: 800 mm.
 Max totalbelastning: 120 kg.
 Nettovikt: 16 kg.

Modell	Ytermått mm B x D x H	Hyllplansmått mm	Art.-Nr.	Pris SEK
SW 6 x 4 / 3	700 x 500 x 894	600 x 400	01.2401.2	3885:-

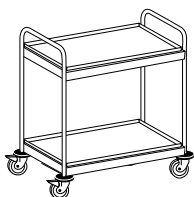

Antal hyllplan: 2
 Hyllplansmått: 800 x 500 mm
 Max. belastning/hyllplan: 40 kg.
 Höjd mellan hyllplan: 590 mm.
 Höjd till översta hyllplan: 853 mm.
 Max totalbelastning: 80 kg.
 Nettovikt: 15 kg.

Modell	Ytermått mm B x D x H	Hyllplansmått mm	Art.-Nr.	Pris SEK
SW 8 x 5 / 2	900 x 600 x 947	800 x 500	01.1193.2	3325:-



Antal hyllplan: 3
 Hyllplansmått: 800 x 500 mm
 Max. belastning/hyllplan: 40 kg.
 Höjd mellan hyllplan: 278 mm.
 Höjd till översta hyllplan: 853 mm.
 Max totalbelastning: 120 kg.
 Nettovikt: 20 kg.

Modell	Ytermått mm B x D x H	Hyllplansmått mm	Art.-Nr.	Pris SEK
SW 8 x 5 / 3	900 x 600 x 947	800 x 500	01.1196.2	3935:-

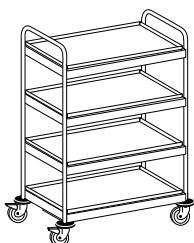

Antal hyllplan: 4
 Hyllplansmått: 800 x 500 mm
 Max. belastning/hyllplan: 40 kg.
 Höjd mellan hyllplan: 278 mm.
 Höjd till översta hyllplan: 1166 mm.
 Max totalbelastning: 150 kg.
 Nettovikt: 25 kg.

Modell	Ytermått mm B x D x H	Hyllplansmått mm	Art.-Nr.	Pris SEK
SW 8 x 5 / 4	900 x 600 x 1262	800 x 500	01.1199.2*	5730:-

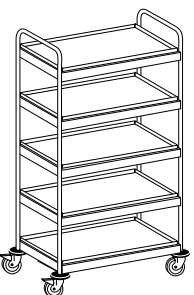

Antal hyllplan: 5
 Hyllplansmått: 800 x 500 mm
 Max. belastning/hyllplan: 40 kg.
 Höjd mellan hyllplan: 278 mm.
 Höjd till översta hyllplan: 1479 mm.
 Max totalbelastning: 150 kg.
 Nettovikt: 30 kg.

Modell	Ytermått mm B x D x H	Hyllplansmått mm	Art.-Nr.	Pris SEK
SW 8 x 5 / 5	900 x 600 x 1572	800 x 500	01.1202.2*	6680:-

Vi förbehåller oss rätten till tekniska förändringar. Alla måtten är cirkamått.

*Denna artikel leveras på beställning, leveranstid ca 4 veckor.

Serveringsvagnar - Standardutförande

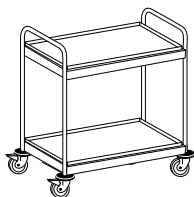

Antal hyllplan: 2
 Hyllplansmått: 1000 x 600 mm
 Max. belastning/hyllplan: 40 kg.
 Höjd mellan hyllplan: 590 mm.
 Höjd till översta hyllplan: 853 mm.
 Max totalbelastning: 80 kg.
 Nettovikt: 19 kg.

Modell	Yttermått mm B x D x H	Hyllplansmått mm	Art.-Nr.	Pris SEK
SW 10 x 6/2	1100 x 700 x 947	1000 x 600	01.1205.2	3985:-



Antal hyllplan: 3
 Hyllplansmått: 1000 x 600 mm
 Max. belastning/hyllplan: 40 kg.
 Höjd mellan hyllplan: 278 mm.
 Höjd till översta hyllplan: 853 mm.
 Max totalbelastning: 120 kg.
 Nettovikt: 26 kg.

Modell	Yttermått mm B x D x H	Hyllplansmått mm	Art.-Nr.	Pris SEK
SW 10 x 6/3	1100 x 700 x 947	1000 x 600	01.1208.2	4915:-

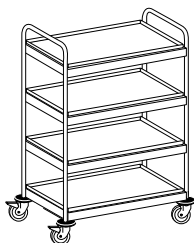

Antal hyllplan: 4
 Hyllplansmått: 1000 x 600 mm
 Max. belastning/hyllplan: 40 kg.
 Höjd mellan hyllplan: 278 mm.
 Höjd till översta hyllplan: 1166 mm.
 Max totalbelastning: 150 kg.
 Nettovikt: 33 kg.

Modell	Yttermått mm B x D x H	Hyllplansmått mm	Art.-Nr.	Pris SEK
SW 10 x 6/4	1100 x 700 x 1262	1000 x 600	01.1211.2*	8175:-

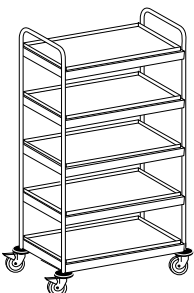

Antal hyllplan: 5
 Hyllplansmått: 1000 x 600 mm
 Max. belastning/hyllplan: 40 kg.
 Höjd mellan hyllplan: 278 mm.
 Höjd till översta hyllplan: 1479 mm.
 Max totalbelastning: 150 kg.
 Nettovikt: 40 kg.

Modell	Yttermått mm B x D x H	Hyllplansmått mm	Art.-Nr.	Pris SEK
SW 10 x 6/5	1100 x 700 x 1572	1000 x 600	01.1214.2*	9685:-

Vi förbehåller oss rätten till tekniska förändringar. Alla måtten är cirkamått.
 *Denna artikel leveras på beställning, leveranstid ca 4 veckor.

Tekniska Data

Serveringsvagnar helt i rostfritt 18/10 utförda med förstärkt ram där hjulen är upphängda i 2 st tvärbalkar.

Insvetsade hyllplan som är vulstade.

Vagnen har 4 st svängbara hjul 125 mm varav 2 st bromsbara.

På beställning kan vi även leverera 2 st fasta hjul istället för svängbara.

Serveringsvagnar - Förstärkt utförande



Antal hyllplan: 2
 Hyllplansmått: 800 x 500 mm
 Max. belastning/hyllplan: 60 kg.
 Höjd mellan hyllplan: 590 mm.
 Höjd till översta hyllplan: 925 mm.
 Max totalbelastning: 160 kg.
 Nettovikt: 27 kg.

Modell	Ytermått B x D x H	Hyllplansmått mm	Art.-Nr.	Pris SEK
SSW 8 x 5 / 2	900 x 600 x 1020	800 x 500	01.1217.2	5990:-



Antal hyllplan: 3
 Hyllplansmått: 800 x 500 mm
 Max. belastning/hyllplan: 60 kg.
 Höjd mellan hyllplan: 278 mm.
 Höjd till översta hyllplan: 925 mm.
 Max totalbelastning: 200 kg.
 Nettovikt: 32 kg.

Modell	Ytermått B x D x H	Hyllplansmått mm	Art.-Nr.	Pris SEK
SSW 8 x 5 / 3	900 x 600 x 1020	800 x 500	01.1220.2	6570:-

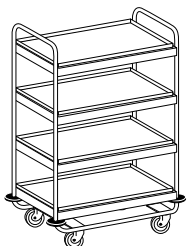

Antal hyllplan: 4
 Hyllplansmått: 800 x 500 mm
 Max. belastning/hyllplan: 60 kg.
 Höjd mellan hyllplan: 278 mm.
 Höjd till översta hyllplan: 1236 mm.
 Max totalbelastning: 200 kg.
 Nettovikt: 37 kg.

Modell	Ytermått B x D x H	Hyllplansmått mm	Art.-Nr.	Pris SEK
SSW 8 x 5 / 4	900 x 600 x 1335	800 x 500	01.1223.2*	8650:-

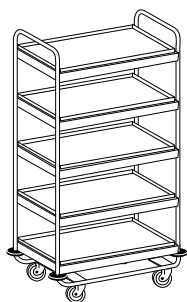

Antal hyllplan: 5
 Hyllplansmått: 800 x 500 mm
 Max. belastning/hyllplan: 60 kg.
 Höjd mellan hyllplan: 278 mm.
 Höjd till översta hyllplan: 1549 mm.
 Max totalbelastning: 200 kg.
 Nettovikt: 42 kg.

Modell	Ytermått B x D x H	Hyllplansmått mm	Art.-Nr.	Pris SEK
SSW 8 x 5 / 5	900 x 600 x 1645	800 x 500	01.1226.2*	9980:-

Vi förbehåller oss rätten till tekniska förändringar. Alla måtten är cirkamått.

*Denna artikel leveras på beställning, leveranstid ca 4 veckor.

Serveringsvagnar - Förstärkt utförande



Antal hyllplan: 2
 Hyllplansmått: 1000 x 600 mm
 Max. belastning/hyllplan: 60 kg.
 Höjd mellan hyllplan: 590 mm.
 Höjd till översta hyllplan: 925 mm.
 Max totalbelastning: 160 kg.
 Nettovikt: 31 kg.

Modell	Ytermått B x D x H	Hyllplansmått mm	Art.-Nr.	Pris SEK
SSW 10 x 6 / 2	1100 x 700 x 1020	1000 x 600	01.1229.2	6050:-

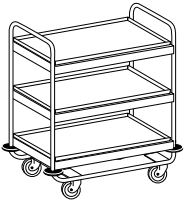

Antal hyllplan: 3
 Hyllplansmått: 1000 x 600 mm
 Max. belastning/hyllplan: 60 kg.
 Höjd mellan hyllplan: 278 mm.
 Höjd till översta hyllplan: 925 mm.
 Max totalbelastning: 200 kg.
 Nettovikt: 38 kg.

Modell	Ytermått B x D x H	Hyllplansmått mm	Art.-Nr.	Pris SEK
SSW 10 x 6 / 3	1100 x 700 x 1020	1000 x 600	01.1232.2	7015:-

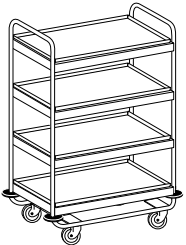

Antal hyllplan: 4
 Hyllplansmått: 1000 x 600 mm
 Max. belastning/hyllplan: 60 kg.
 Höjd mellan hyllplan: 278 mm.
 Höjd till översta hyllplan: 1236 mm.
 Max totalbelastning: 200 kg.
 Nettovikt: 45 kg.

Modell	Ytermått B x D x H	Hyllplansmått mm	Art.-Nr.	Pris SEK
SSW 10 x 6 / 4	1100 x 700 x 1335	1000 x 600	01.1235.2*	9075:-

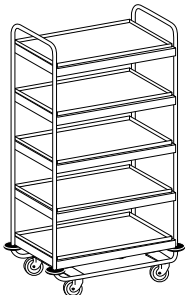

Antal hyllplan: 5
 Hyllplansmått: 1000 x 600 mm
 Max. belastning/hyllplan: 60 kg.
 Höjd mellan hyllplan: 278 mm.
 Höjd till översta hyllplan: 1549 mm.
 Max totalbelastning: 200 kg.
 Nettovikt: 52 kg.

Modell	Ytermått B x D x H	Hyllplansmått mm	Art.-Nr.	Pris SEK
SSW 10 x 6 / 5	1100 x 700 x 1645	1000 x 600	01.1238.2*	10315:-

Vi förbehåller oss rätten till tekniska förändringar. Alla måtten är cirkamått.

*Denna artikel leveras på beställning, leveranstid ca 4 veckor.

Tekniska Data

Avdukningsvagnar helt i rostfritt 18/10 utförda med 2 st rundrörbygglar och insvetsade hyllplan som är vulstade.
 Hyllplanen har en tresidig skyddslist 50 mm hög.
 Vagnen har 4 st svängbara hjul 125 mm varav 2 st bromsbara.
 På beställning kan vi även leverera 2 st fasta hjul istället för svängbara.

Avdukningsvagn - Diskgodsvagn



Antal hyllplan: 2
 Hyllplansmått: 1000 x 600 mm
 Max. belastning/hyllplan: 40 kg.
 Höjd mellan hyllplan: 591 mm.
 Höjd till översta hyllplan: 853 mm.
 Max totalbelastning: 80 kg.
 Nettovikt: 20 kg.

Modell	Yttermått B x D x H	Hyllplansmått mm	Art.-Nr.	Pris SEK
ARW 10 x 6 / 2	1100 x 700 x 1030	1000 x 600	01.2776.2	7345:-



Antal hyllplan: 3
 Hyllplansmått: 1000 x 600 mm
 Max. belastning/hyllplan: 40 kg.
 Höjd mellan hyllplan: 278 mm.
 Höjd till översta hyllplan: 853 mm.
 Max totalbelastning: 120 kg.
 Nettovikt: 25 kg.

Modell	Yttermått B x D x H	Hyllplansmått mm	Art.-Nr.	Pris SEK
ARW 10 x 6 / 3	1100 x 700 x 1030	1000 x 600	01.2777.2	8385:-

Tillbehör för serveringsvagn

Skyddslist 3-sidig

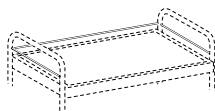

Rostfritt stål 18/10, 8 mm diameter
 50 mm hög på 3 sidor

för hyllplans mått	Art.-Nr.	Pris SEK
600 x 400	01.1450.6*	1775:-
800 x 500	01.1450.2*	1775:-
1000 x 600	01.1450.3*	1775:-

Skyddslist 4-sidig

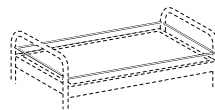

Rostfri tråd 8 mm, 50 mm hög på fyra sidor.

för hyllplans mått	Art.-Nr.	Pris SEK
600 x 400	01.1450.7*	1940:-
800 x 500	01.1450.4*	1940:-
1000 x 600	01.1450.5*	1940:-

Avfallsbehållare

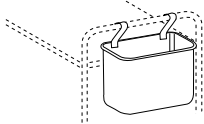

Rostfri med upphängningskrokar

för hyllplans mått	Art.-Nr.	Pris SEK
405 x 215 x 250	01.1619.2	1760:-

GN-bestickbehållare

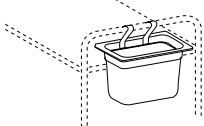

Rostfri GN 1/1 - 150 med upphängningskrok,

för hyllplans mått	Art.-Nr.	Pris SEK
325 x 176 x 150	01.1620.2	980:-

Förstärkning av hyllplan

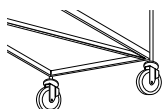

Rostfri
 Längsida 30 x 10 mm, diagonalt 20 x 10 mm

Tillägg för 1 sats avvisarhorn, Art. nr. 01.1326.2. Pris: 1185:-

för hyllplans mått	Art.-Nr.	Pris SEK
600 x 400	01.1458.4*	1840:-
800 x 500	01.1458.2*	1980:-
1000 x 600	01.1458.3*	2095:-

Vi förbehåller oss rätten till tekniska förändringar. Alla måtten är cirka mått.
 *Denna artikel leveras på beställning, leveranstid ca 4 veckor.

Tekniska Data

Gejdervagnarna är tillverkade i rostfritt stål 18/10. Gejderskenorna har ett avstånd på 75 mm.

Vagnen har 4 st svängbara hjul 125 mm varav 2 st bromsbara.

På beställning kan vi även leverera 2 st fasta hjul istället för svängbara.

Gejdervagnar

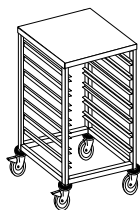

Lågt utförande 1 st fack för GN 1/1 och GN 1/2.
7 st gejderskenor. Beskickning med kortsidan först.
Arbetsplatta på toppen.

GN 1/1



325

Modell	Yttermått B x D x H	Art.-Nr.	Pris SEK
RWG / 7 L	459 x 622 x 854	01.1246.5	5015:-

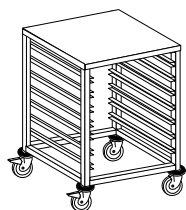

Lågt utförande 1 st fack för GN 1/1 och GN 2/1.
7 st gejderskenor. Beskickning med långsidan först.
Arbetsplatta på toppen.

2 x GN 1/1



530

Modell	Yttermått B x D x H	Art.-Nr.	Pris SEK
RWG / 7	661 x 740 x 854	01.1244.5	5015:-

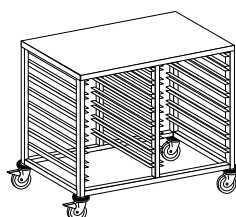

Lågt utförande 2 st fack för GN 1/1 och GN 1/2.
2 x 7 st gejderskenor. Beskickning med kortsidan först.
Arbetsplatta på toppen.

2 x GN 1/1



325

Modell	Yttermått B x D x H	Art.-Nr.	Pris SEK
RWG / 14	814 x 620 x 854	01.1250.5*	8820:-

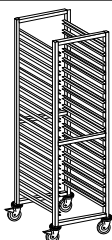

Högt utförande 1 st fack för GN 1/1 och GN 1/2.
18 st gejderskenor. Beskickning med kortsidan först.

GN 1/1



325

Modell	Yttermått B x D x H	Art.-Nr.	Pris SEK
RWG / 18 L	457 x 620 x 1687	01.1277.5	5425:-

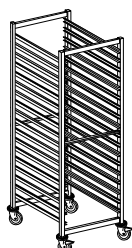

Högt utförande 1 st fack för GN 1/1 och GN 2/1.
18 st gejderskenor. Beskickning med långsidan först.

2 x GN 1/1



530

Modell	Yttermått B x D x H	Art.-Nr.	Pris SEK
RWG / 18	665 x 740 x 1687	01.1253.5	5800:-

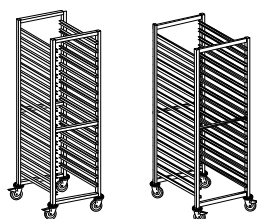

RWG 18 L och RWG levereras omonterade
för sammansättning på plats

Modell	Yttermått B x D x H	Art.-Nr.	Pris SEK
RWG / 18 LZ	457 x 620 x 1687	01.6279.3	5305:-
RWG / 18 Z	665 x 740 x 1687	01.6279.5	5630:-

Vi förbehåller oss rätten till tekniska förändringar. Alla måtten är cirkamått.

*Denna artikel leveras på beställning, leveranstid ca 4 veckor.

Gejdervagnar

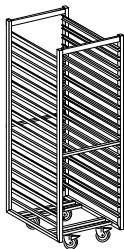

Högt utförande 1 st fack för GN 1/1 och GN 2/1.
18 st gejderskenor. Beskickning med långsidan först.
Vagnen har hjulen indragna.
Avpassad för beskickning i kylrum osv.

2 x GN 1/1



530

Modell	Yttermått B x D x H	Art.-Nr.	Pris SEK
RWG / 18 S	590 x 665 x 1642	01.1255.5	8965:-

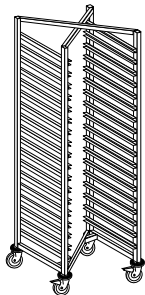

Högt utförande 1 st fack för GN 1/1 och GN 2/1.
18 st gejderskenor. Beskickning med långsidan först.
Inskjutningsbar modell som spar plats i köket.

2 x GN 1/1



530

Modell	Yttermått B x D x H	Art.-Nr.	Pris SEK
ERWG / 18	661 x 740 x 1687	01.1252.5	8965:-

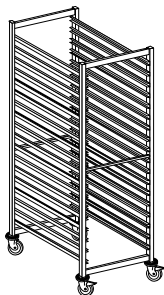

Högt utförande 1 st fack för EURONORM 530 x 370 mm.
18 st gejderskenor. Beskickning med långsidan först.

2 x EN



530

Modell	Yttermått B x D x H	Art.-Nr.	Pris SEK
RWG / 18 E	665 x 830 x 1687	01.1827.5*	7680:-

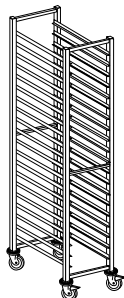

Högt utförande 1 st fack för GN 1/1 och GN 1/2.
20 st gejderskenor. Beskickning med kortsidan först.

GN 1/1



325

Modell	Yttermått B x D x H	Art.-Nr.	Pris SEK
RWG / 20 L	459 x 620 x 1817	01.1900.2	7420:-

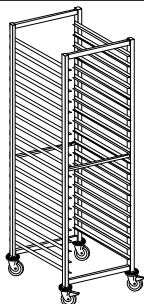

Högt utförande 1 st fack för GN 1/1 och GN 2/1.
20 st gejderskenor. Beskickning med långsidan först.

2 x GN 1/1



530

Modell	Yttermått B x D x H	Art.-Nr.	Pris SEK
RWG / 20	665 x 740 x 1817	01.1901.2	7845:-

Vi förbehåller oss rätten till tekniska förändringar. Alla måtten är cirka mått.

*Denna artikel leveras på beställning, leveranstid ca 4 veckor.

Gejdervagnar

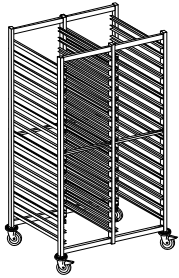

Högt utförande 2 st fack för GN 1/1 och GN 1/2.
2 x 18 st gejderskenor. Beskickning med kortsidan först.

2 x GN 1/1
325 530

Modell	Yttermått B x D x H	Art.-Nr.	Pris SEK
RWG / 36	820 x 620 x 1687	01.1257.5	9330:-

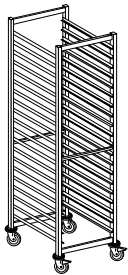

Högt utförande 1 st fack för bakplåtar 600 x 400 mm.
20 st gejderskenor. Beskickning med kortsidan först.

Bakplåtar
400 600

Modell	Yttermått B x D x H	Art.-Nr.	Pris SEK
RWG / 20 B	533 x 692 x 1817	01.1902.2	7970:-

Tillbehör för Gejdervagnar

Transportlåsning



Utfällbar för RWG / 18- och RWG / 20-Modellerna
För självmontering.

för Modell	Art.-Nr	Pris SEK
RWG / 18	01.1327.2*	1080:-
RWG / 20	01.1313.2	1080:-

Skydds/täckhuv

Av specialpolyester
Livmedelsgodkänd.
Andra storlekar på förfrågan.

för Modell	Art.-Nr	Pris SEK
RWG / 18 L	01.2374.2	2490:-
RWG / 18	01.2372.2	2690:-
RWG / 18 E	01.2373.2	2690:-

Isolerad thermohuv

för Modell	Art.-Nr	Pris SEK
RWG / 18 ERWG	01.6265.1	8320:-

Gallerhyllor

Gallerhyllor säljes
endast i hela kartonger.



	Art.-Nr	Pris SEK
Gallerhylla förkromad GN 1/1, 6 mm tråd 10 pack	05.1393.2	1440:- L
Gallerhylla förkromad GN 1/1, 7 mm tråd 10 pack	05.1385.2	1625:- L
Gallerhylla RFR GN 1/1, 6 mm tråd 10 pack	01.1390.29	2375:- L
Gallerhylla RFR GN 1/1, 7 mm tråd 10 pack	72.0953.5	2750:- L
Gallerhylla RFR GN 2/1, 7 mm tråd 10 pack	01.1391.29	4750:-
Gallerhylla RFR GN 600 x 400, 5 mm tråd 5 pack	01.1431.2	1565:-

Platåvagnar

Transportvagnarna är helt i rostfritt 18/10.

Vagnen har 4 st svängbara hjul 125 mm varav 2 st bromsbara.

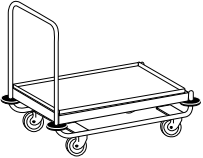
På beställning kan vi även leverera 2 st fasta hjul istället för svängbara.

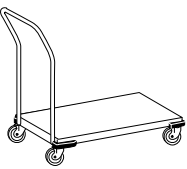
<p>Platåvagn</p> 	<p>Djuppressad plattform med vulstad kant. Gummihjul 125 mm, 4 avvisarhjul. Maxbelastning: 120 kg.</p> <table border="1" data-bbox="742 672 1479 772"> <thead> <tr> <th>Modell</th> <th>Ytermått B x D x H</th> <th>Plattformsmått</th> <th>Art.-Nr.</th> <th>Pris SEK</th> </tr> </thead> <tbody> <tr> <td>PW / 8 x 5</td> <td>900 x 600 x 1020</td> <td>800 x 500</td> <td>01.1260.2</td> <td>5860:-</td> </tr> <tr> <td>PW / 10 x 6</td> <td>1100 x 700 x 1020</td> <td>1000 x 600</td> <td>01.1263.2</td> <td>6360:-</td> </tr> </tbody> </table>	Modell	Ytermått B x D x H	Plattformsmått	Art.-Nr.	Pris SEK	PW / 8 x 5	900 x 600 x 1020	800 x 500	01.1260.2	5860:-	PW / 10 x 6	1100 x 700 x 1020	1000 x 600	01.1263.2	6360:-
Modell	Ytermått B x D x H	Plattformsmått	Art.-Nr.	Pris SEK												
PW / 8 x 5	900 x 600 x 1020	800 x 500	01.1260.2	5860:-												
PW / 10 x 6	1100 x 700 x 1020	1000 x 600	01.1263.2	6360:-												
<p>Platåvagn</p> 	<p>Slät plattform. Gummihjul 125 mm, 2 avvisarhorn. Maxbelastning: 120 kg.</p> <table border="1" data-bbox="742 952 1479 1041"> <thead> <tr> <th>Modell</th> <th>Ytermått B x D x H</th> <th>Plattformsmått</th> <th>Art.-Nr.</th> <th>Pris SEK</th> </tr> </thead> <tbody> <tr> <td>PW / 5,4 x 5,4</td> <td>740 x 600 x 1020</td> <td>545 x 545</td> <td>01.1266.2</td> <td>6195:-</td> </tr> </tbody> </table>	Modell	Ytermått B x D x H	Plattformsmått	Art.-Nr.	Pris SEK	PW / 5,4 x 5,4	740 x 600 x 1020	545 x 545	01.1266.2	6195:-					
Modell	Ytermått B x D x H	Plattformsmått	Art.-Nr.	Pris SEK												
PW / 5,4 x 5,4	740 x 600 x 1020	545 x 545	01.1266.2	6195:-												
<p>Platåvagn</p> 	<p>Slät plattform. Gummihjul 125 mm, 2 avvisarhorn. Maxbelastning: 120 kg.</p> <table border="1" data-bbox="742 1220 1479 1310"> <thead> <tr> <th>Modell</th> <th>Ytermått B x D x H</th> <th>Plattformsmått</th> <th>Art.-Nr.</th> <th>Pris SEK</th> </tr> </thead> <tbody> <tr> <td>PW / 8,2 x 5,4</td> <td>1015 x 600 x 1020</td> <td>820 x 545</td> <td>01.1269.2</td> <td>6945:-</td> </tr> </tbody> </table>	Modell	Ytermått B x D x H	Plattformsmått	Art.-Nr.	Pris SEK	PW / 8,2 x 5,4	1015 x 600 x 1020	820 x 545	01.1269.2	6945:-					
Modell	Ytermått B x D x H	Plattformsmått	Art.-Nr.	Pris SEK												
PW / 8,2 x 5,4	1015 x 600 x 1020	820 x 545	01.1269.2	6945:-												
<p>Platåvagn för tyngre belastning</p> 	<p>Slät plattform med förstärkningar Gummihjul 160 mm, 4 avvisarhorn. Maxbelastning: 320 kg.</p> <table border="1" data-bbox="742 1456 1479 1579"> <thead> <tr> <th>Modell</th> <th>Ytermått B x D x H</th> <th>Plattformsmått</th> <th>Art.-Nr.</th> <th>Pris SEK</th> </tr> </thead> <tbody> <tr> <td>TWs / 12 x 6</td> <td>1405 x 660 x 900</td> <td>1200 x 600</td> <td>01.6257.8</td> <td>10920:-</td> </tr> </tbody> </table>	Modell	Ytermått B x D x H	Plattformsmått	Art.-Nr.	Pris SEK	TWs / 12 x 6	1405 x 660 x 900	1200 x 600	01.6257.8	10920:-					
Modell	Ytermått B x D x H	Plattformsmått	Art.-Nr.	Pris SEK												
TWs / 12 x 6	1405 x 660 x 900	1200 x 600	01.6257.8	10920:-												
<p>Ryggbeklädnad</p>	<table border="1" data-bbox="742 1635 1479 1733"> <thead> <tr> <th>Modell</th> <th>Ytermått B x D x H</th> <th>Plattformsmått</th> <th>Art.-Nr.</th> <th>Pris SEK</th> </tr> </thead> <tbody> <tr> <td>Alla modeller</td> <td></td> <td></td> <td>01.6258.8</td> <td>1030:-</td> </tr> </tbody> </table>	Modell	Ytermått B x D x H	Plattformsmått	Art.-Nr.	Pris SEK	Alla modeller			01.6258.8	1030:-					
Modell	Ytermått B x D x H	Plattformsmått	Art.-Nr.	Pris SEK												
Alla modeller			01.6258.8	1030:-												

Vi förbehåller oss rätten till tekniska förändringar. Alla måtten är cirka mått.
*Denna artikel leveras på beställning, leveranstid ca 4 veckor.

Kylklampsvagn

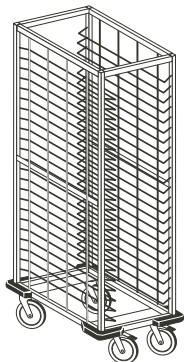

Kapacitet: 23 gejderpar för 46 GN 1/1
Mått: 2 x GN 1/1
Beskickning: På tvären
Gejderavstånd: 60 mm
Nettovikt: 30 kg

2 x GN 1/1
530
330

Modell	Yttermått B x D x H	Art.-Nr.	Pris SEK
KPTW / 46	665 x 745 x 1651	01.3928.2	15315:-

Bankettvagnar med kyla/värme

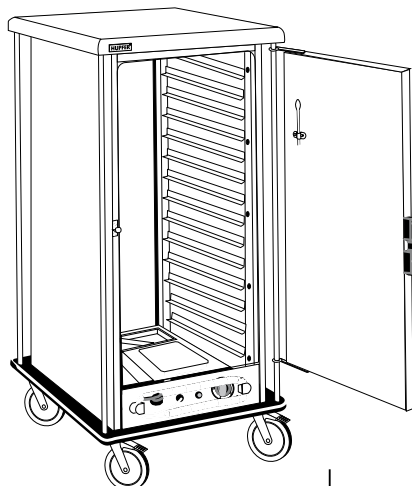

Utförande: Helt i rostfritt stål 18/10
 Temperaturinställning från +30-95 gr C
 Max temperaturen uppnås inom 25 minuter.
 Analog visning av temperaturen i dörren.
 Uttagbart värmepaket, med befuktare
 Vattenbehållare som varar i ca 5 timmar.
 Mycket välisolerad och värmebesparande konstruktion.
 Dörr med snabbblås, som förhindrar onödig värmeförlust.
 Ergonomiska körhandtag.
 2 svängbara bromsbara hjul och 2 fasta hjul 125 mm diameter.

Kapacitet: 18 GN 2/1 eller 36 GN 1/1

Gejderavstånd: 57,5 mm.

Effekt: 1,6 kW, 230 volt/1-fas

Modell	Yttermått B x D x H	Art.-Nr.	Pris SEK
BKW 1/36 B-GN	793 x 842 x 1517	01.6279.2	70.850:-

Kapacitet: 14 GN 1/1

Gejderavstånd: 57,5 mm.

Effekt: 1,6 kW, 230 volt/1-fas

Modell	Yttermått B x D x H	Art.-Nr.	Pris SEK
BKW 1/14 L-GN	588 x 722 x 1252	01.6285.2	41.500:-

Kapacitet: 20 GN 1/1

Gejderavstånd: 57,5 mm.

Effekt: 1,6 kW, 230 volt/1-fas

Modell	Yttermått B x D x H	Art.-Nr.	Pris SEK
BKW 1/20 L-GN	588 x 722 x 1597	01.6279.1	51.970:-

Mobila värmerier - Standard-Linie med energimodul

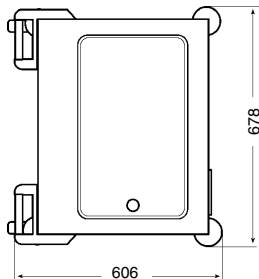
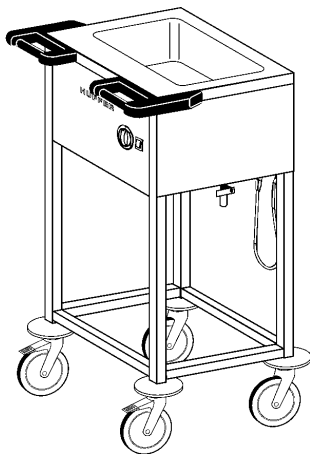

Utförande: Helt i rostfritt stål 18/10.
Med separat uppvärmd brunn för GN 1/1 kantin max 200 mm djup.
2 kontrolllampor för AV/PÅ samt temperaturkontroll. 
Uttagbar energimodul för enkel service.
Fyrkantströr 25 x 25 mm.
Vulstad toppskiva med påsvetsade djuppressade brunnar.
4 st rostfria svängbara hjul, varav 2 st. bromsbara, diameter 125 mm.

Beräknad kapacitet: Ca 15 personer.
Elanslutning 230 V, 50 Hz.
Effekt 0,7 Kw. 10 A.
Isolering Keramisk flis
Termostat 30-95°, steglöst reglerbart. Spolskyddsklass: IPX 5.
Anslutningskabel 1,8 m lång av spiraltyp. Anslutning baktill
Ytermått 674 x 603 x 900 mm inkl. handtag och avvisarlist.
Nettovikt 32 kg.
Max belastning 170 kg.

Modell	Art. Nr.	Pris SEK
SPA/EB-1	01.6147.0	13440:-
Underhylla EB1	01.6224.2	390:-

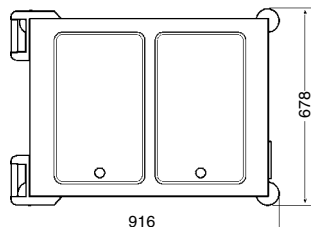
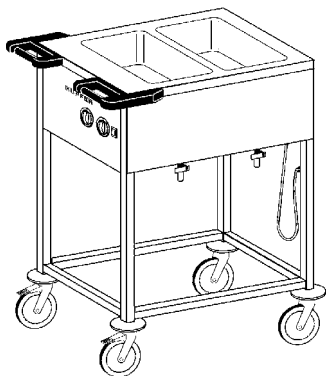



Utförande: Helt i rostfritt stål 18/10. 
Med 2 separata uppvärmda brunnar för GN 1/1 kantiner max 200 mm djup.
2 kontrolllampor för AV/PÅ samt temperaturkontroll.
Uttagbar energimodul för enkel service.
Fyrkantströr 25 x 25 mm.
Vulstad toppskiva med påsvetsade djuppressade brunnar.
4 st. svängbara hjul, varav 2 st. bromsbara, diameter 125 mm.

Beräknad kapacitet: Ca 25 personer.
Elanslutning 230 V, 50 Hz.
Effekt 1,4 Kw. 10A.
Termostat 30-95°, separat steglös reglering av brunnarna.
Anslutningskabel 1,8 m lång av spiraltyp. Anslutning baktill.
Ytermått 674 x 913 x 900 mm inkl. handtag och avvisarlist.
Nettovikt 44 kg.
Max belastning 195 kg.

Modell	Art. Nr.	Pris SEK
SPA/EB-2	01.6148.0	15040:-
Underhylla EB2	01.6224.3	505:-

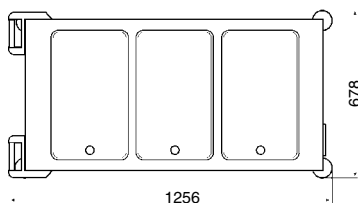
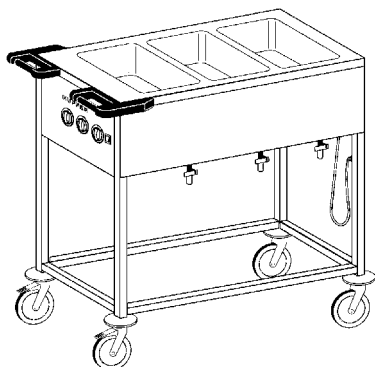
Mobila värmerier - Standard-Linie med energimodul



<p>Utförande</p> <p>Beräknad kapacitet:</p> <p>Elanslutning</p> <p>Effekt</p> <p>Termostat</p> <p>Anslutningskabel</p> <p>Yttermått</p> <p>Nettovikt</p> <p>Max belastning</p>	<p>Helt i rostfritt stål 18/10. Med 3 separata uppvärmda brunnar för GN 1/1 kantiner max 200 mm djup. 2 kontrollampor för AV/PÅ samt temperaturkontroll. Uttagbar energimodul för enkel service. Fyrkantströr 25 x 25 mm. Vulstad toppskiva med påsvetsade djuppressade brunnar. Vulstad underhylla. 4 st rostfria svängbara hjul, varav 2 st. bromsbara, diameter 125 mm.</p> <p>Ca 50 personer.</p> <p>230 V, 50 Hz.</p> <p>2,1 Kw. 10 A.</p> <p>30-95°, separat steglös reglering av brunnarna.</p> <p>1,8 m lång av spiraltyp. Anslutning baktill.</p> <p>674 x 1268 x 900 mm inkl. handtag och avvisarlist.</p> <p>55 kg.</p> <p>220 kg.</p>	
---	---	---

Modell	Art. Nr.	Pris SEK
SPA/EB-3	01.6149.0	20500:-
Underhylla EB-3	01.6224.4	610:-

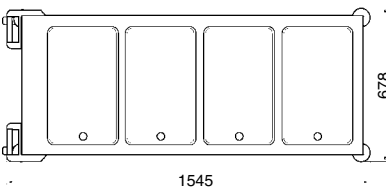
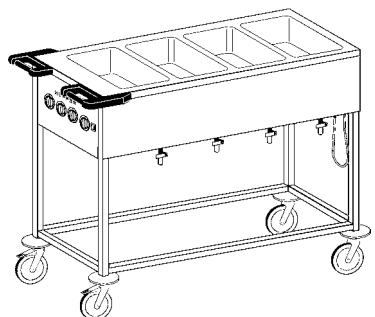

<p>Utförande</p> <p>Beräknad kapacitet:</p> <p>Elanslutning</p> <p>Effekt</p> <p>Termostat</p> <p>Anslutningskabel</p> <p>Yttermått</p> <p>Nettovikt</p> <p>Max belastning</p>	<p>Helt i rostfritt stål 18/10. Med 4 separata uppvärmda brunnar för GN 1/1 kantiner max 200 mm djup. 2 kontrollampor för AV/PÅ samt temperaturkontroll. Uttagbar energimodul för enkel service. Fyrkantströr 25 x 25 mm. Vulstad toppskiva med påsvetsade djuppressade brunnar. 4 st svängbara hjul, varav 2 st. bromsbara, diameter 125 mm.</p> <p>Ca 80 personer.</p> <p>230 V, 50 Hz.</p> <p>2,8 Kw. 16 A.</p> <p>30-95°, separat steglös reglering av brunnarna.</p> <p>1,8 m lång av spiraltyp. Anslutning baktill.</p> <p>674 x 1623 x 900 mm inkl. handtag och avvisarlist.</p> <p>66 kg.</p> <p>250 kg.</p>	
---	--	---

Modell	Art. Nr.	Pris SEK
SPA/EB-4	01.6150.0	28700:-
Underhylla EB-4	01.6224.5	725:-

Vi förbehåller oss rätten till tekniska förändringar.
Alla måtten är cirkamått.

Tillbehör för mobila värmerier

Kylklamp GN 1/1

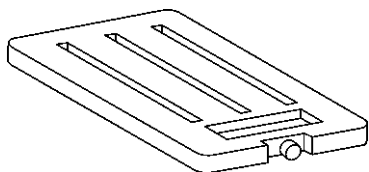

Temperaturbeständig plastbehållare fylld med en speciell kylvätska. Kylvätska och plastmaterialet i kylklampen är livsmedelsgodkänd. Minsta kyltemperatur är -18 grader med en lagringstid av minst 24 timmar. Högsta yttertemperatur är + 50 grader.

Vikt: 4,5 kg.

Mått: 530 x 325 x 30 mm.

för Modell	Art. Nr	Pris SEK
KSPA	01.2448.9	1010:-

Underhylla

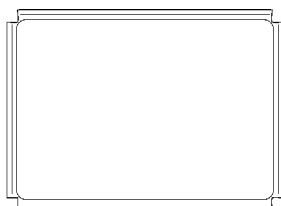

Underhylla för iläggning i rörstativet. Underhyllan är utförd som en bricka med kanter.

	för Modell	Art. Nr	Pris SEK
Underhylla EB 1	SPA/EB-1	01.6224.2	390:-
Underhylla EB 2	SPA/EB-2 & LS	01.6224.3	505:-
Underhylla EB 3	SPA/EB-3 & LS	01.6224.4	610:-
Underhylla EB 4	SPA/EB-4	01.6224.5	725:-

Avlopps-förlängning

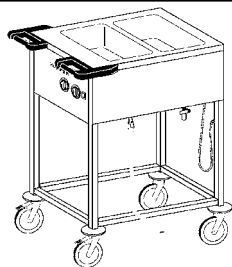

Flexibel slang med skruvförbindelse som förlängning till brunnens avtappningskranar. Längd: ca 420 mm.

för Modell	Art. Nr	Pris SEK
För alla SPA	01.6226.0	390:-

Utrustningsvarianter för mobila värmerier

Fällklaff

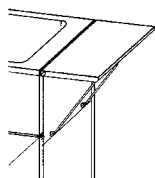

Fällklaff för kortsida

för Modell	Mått/avställningsyta L x B mm	Art. Nr	Pris SEK
Alla SPA/EB	265 x 604	01.6226.4	4015:-

Fällklaff

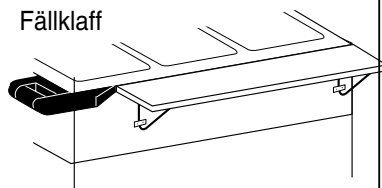

Fällklaff för långsida

för Modell	Mått/avställningsyta L x B mm	Art. Nr	Pris SEK
SPA/EB-2	265 x 640	01.6226.1	4645:-
SPA/EB-3	265 x 990	01.6226.2	4995:-
SPA/EB-4	265 x 1340	01.6226.3	5855:-

Avdelare

Avdelare

för Modell	Art. Nr	Pris SEK
SB-325, 16,5 mm bred	01.3250.2H	100:-
SB-325, 20,5 mm bred	01.3252.2H	100:-
SB-530, 20,5 mm bred	01.3251.2H	155:-

Tallriksdispenser, uppvärmda

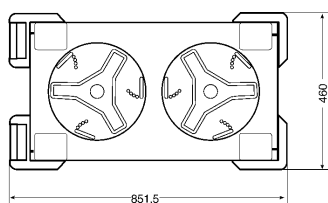
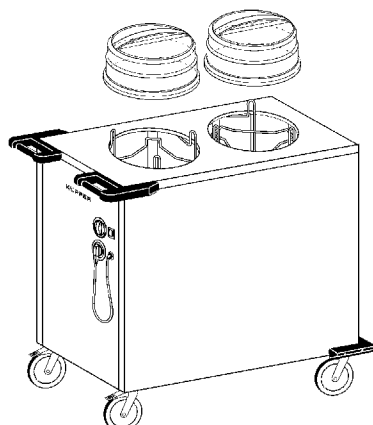

Hupfers uppvärmda tallriksdispensers finns i många olika utförande och modeller från 60 upp till 144 tallrikar.

Begär offert

Mattransportvagnar med slagdörrar

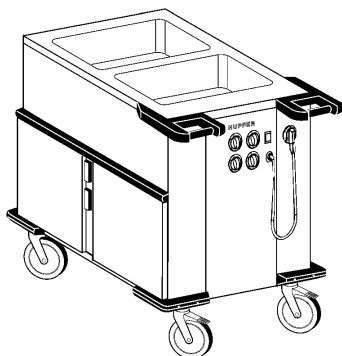

HUPFERS Mattransportvagnar finns med 2 eller 3 brunnar och värmeskåp. Skjut eller klafflock enligt önskemål.

Begär offert

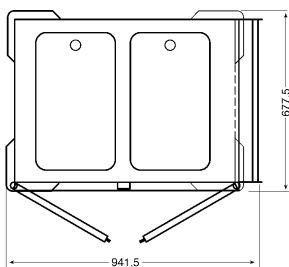

Skjutlock

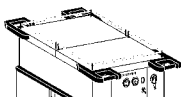

Klafflock



Tekniska data

Isolerade bricktransportvagnar helt i rostfritt 18/10. Dörrar öppningsbara i 270 grader. Innerutrymme, foglöst med djupdragna gejder. Gejderavstånd 115 mm. Vagnen är modulbyggd med förbindningar i slagtåliga plastprofiler. Lodräta skjuthandtag som möjliggör förflyttningar med öppna dörrar. 2 fasta och 2 svängbara hjul 160 mm diameter, varav 2 st bromsbara. Hjulhusen är förzinkade-förkromade.

Isolerad bricktransportvagn

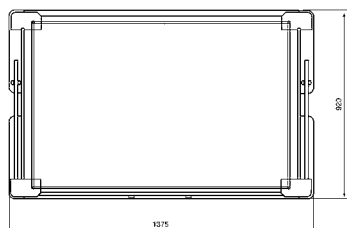
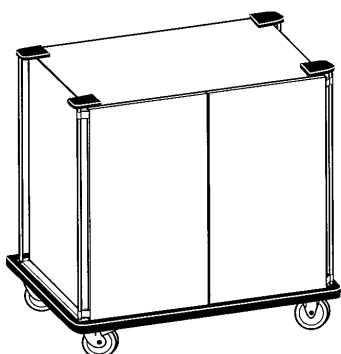

Hupfers bricktransportvagnar finns i många olika utförande och modeller från 16 upp till 40 brickor.

Begär offert

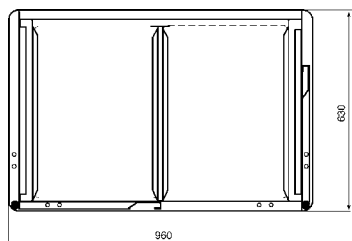
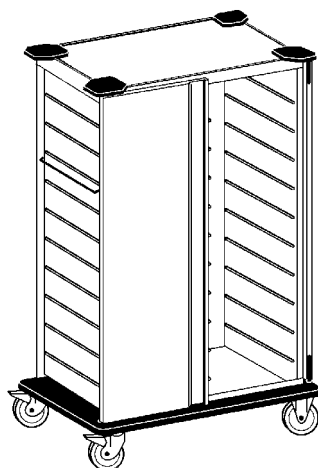

Dessa vagnar finns även i ett enklare oisolerat utförande.

Begär offert

Induktions - Bricktransportvagnar

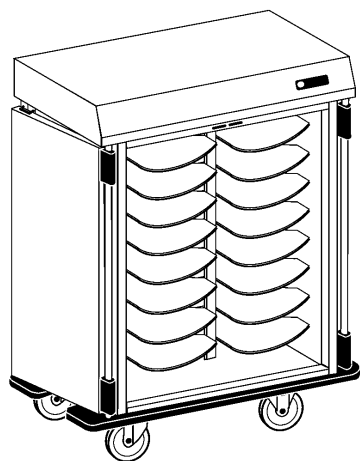
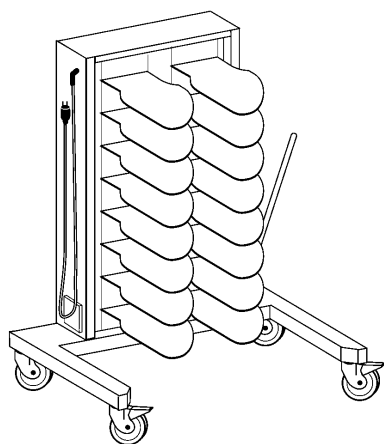
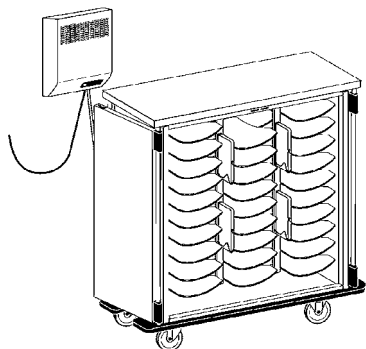

Hupfers bricktransportvagnar med den modernaste tekniken för brickdukning.

Vagnarna finns i storlekar från 16 upp till 30 brickor med externa eller inbyggda motorer.

Vagnarna finns med aktiv eller passiv kylning.

Begär offert

Vi förbehåller oss rätten till tekniska förändringar.
Alla måtten är cirka mått.

En revolutionerande NYHET

från **HUPFER**[®]



FreeZeo[®] är ett nyttjande av naturmaterialet Mineral-Zeolith som tillsammans med vatten ger värme och kyla.

I HUPFERs mattransportvagnar TTW är det nu möjligt att transportera och lagra kyld mat ca +5° upp till 20 timmar utan kylaggregat eller någon annan tillförsel av energi.

Kylenheten är anpassad för HACCP.

Kontakta oss för mer information.



Steen Andherson Storkök AB

Box 46, 239 21 Skanör. Tel. 040-18 11 50, fax. 040-18 11 40.

E-mail. grosshandlaren@spray.se

www.steensstorkok.se