

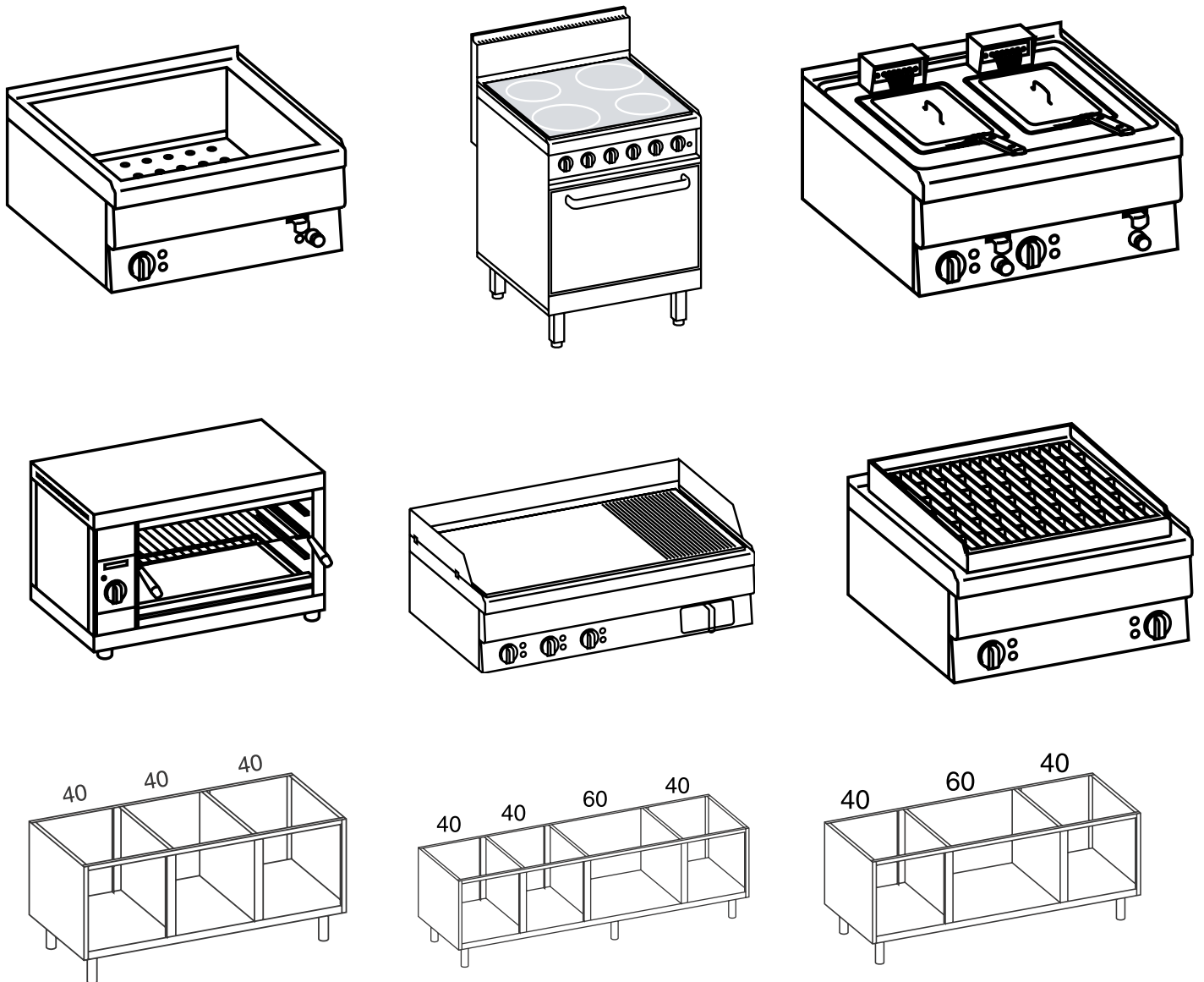

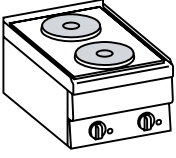

Grossküchentechnik GmbH

Snack System 600

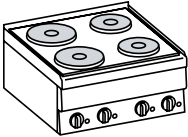
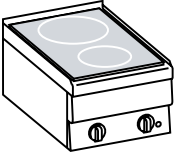
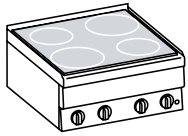
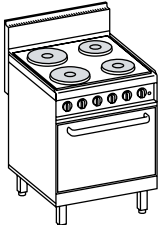
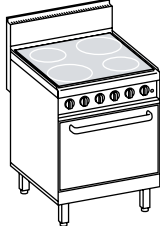



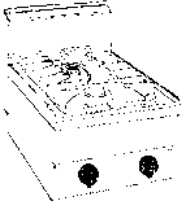

	Elspisar	Modell	Artikel Nr.	Pris SEK
	<p>Apparaterna är helt i rostfritt stål 1.4301(18/10). Apparathöjd: 270/295 mm. Höjd med underbyggnad: 850 mm. Apparatdjup: 600 mm.</p> <p>Spis, bordsmodell med 2 kokplattor Bredd: 400 mm. Djup: 600 mm. Höjd: 295 mm. 1 kokplatta 2,6 kW, 220 mm i diameter. 1 kokplatta 1,5 kW, 180 mm i diameter. 7 stegs effektreglerare. Anslutningseffekt: 4,1 kW, 400 volt, 3N, 50/60 Hz. Vikt: 18 kg.</p>	PCE 40	1040 1623	6.150:-*
	<p>Spis, bordsmodell med 4 kokplattor Bredd: 600 mm. Djup: 600 mm. Höjd: 295 mm. 2 kokplatta 2,6 kW, 220 mm i diameter. 2 kokplatta 1,5 kW, 180 mm i diameter. 7 stegs effektreglerare. Anslutningseffekt: 8,2 kW, 400 volt, 3N, 50/60 Hz. Vikt: 25 kg.</p>	PCE 60	1040 1625	9.030:-
	<p>Glaskeramikspis, bordsmodell med 2 kokzoner Bredd: 400 mm. Djup: 600 mm. Höjd: 295 mm. 1 zon med 240 mm i diameter. 1 zon med 180 mm i diameter. Anslutningseffekt: 4,2 kW, 400 volt, 3N, 50/60 Hz. Vikt: 14 kg.</p>	PCVE 40	1040 1978	10.700:-*
	<p>Glaskeramikspis, bordsmodell med 4 kokzoner. Bredd: 600 mm. Djup: 600 mm. Höjd: 295 mm. 2 zon med 240 mm i diameter. 2 zon med 180 mm i diameter. Anslutningseffekt: 7,8 kW, 400 volt, 3N, 50/60 Hz. Vikt: 20 kg.</p>	PCVE 60	1040 1979	15.280:-
	<p>Elspis, golvmodell med 4 kokplattor & varmluftsugn. Bredd: 600 mm. Djup: 650 mm. Höjd: 850 mm. 2 kokplattor, 2,6 kW, 220 mm i diameter. 2 kokplattor, 1,5 kW, 150 mm i diameter.</p> <p>Underbyggnad: Varmluftsugn med belysning 420x460x335. Ej Gastromormanpassad. Anslutningseffekt: 10,5 kW, 400 volt, 3N, 50/60 Hz. Vikt: 64 kg.</p> <p>Tillbehör i priset: 1 ugnsgaller, rostfritt. 1 stekbleck i granitemalj.</p>	CFE 60 P	1040 2015	20.230:-
	<p>Glaskeramikspis, golvmodell med 4 kokzoner & varmluftsugn. Bredd: 600 mm. Djup: 650 mm. Höjd: 850 mm. 2 kokzoner 240 mm i diameter. 2 kokzoner 180 mm i diameter. Steglös effektreglering.</p> <p>Underbyggnad: Varmluftsugn med belysning 420x460x335. Ej Gastromormanpassad. Anslutningseffekt: 10,5 kW, 400 volt, 3N, 50/60 Hz. Vikt: 59 kg.</p> <p>Tillbehör i priset: 1 ugnsgaller, rostfritt. 1 stekbleck i granitemalj.</p>	CFVE 60	1040 2000	24.900:-

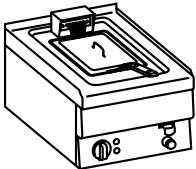
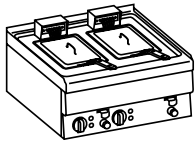
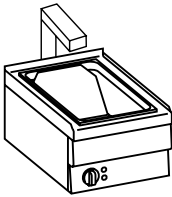
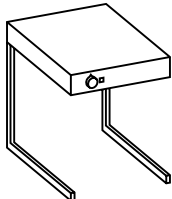
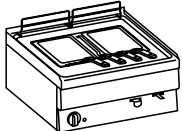

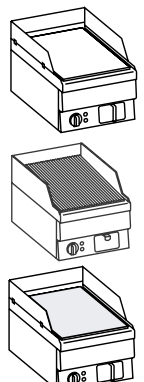
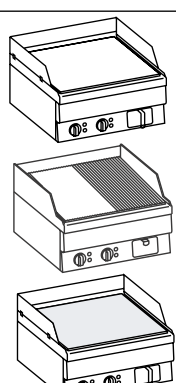
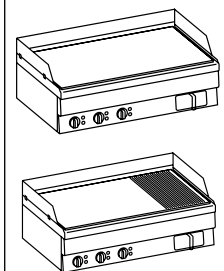
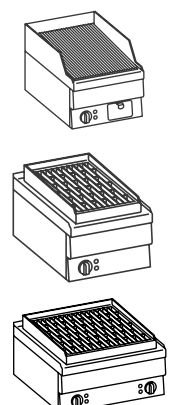
* = Lagervara

	Gasspisar	Modell	Artikel Nr.	Pris SEK
	<p>Apparaterna är helt i rostfritt stål 1.4301(18/10). Apparathöjd: 270/295 mm. Höjd med underbyggnad: 850 mm.</p> <p>Gasspis, bordsmodell med 2 brännare Gasbrännare med överkokningsskydd. Brännare med piezotändning och lågsläckare. Kastrullgaller av emaljerat specialgods. Bredd: 400 mm. Djup: 650 mm. Höjd: 295 mm. Vikt: 19 kg.</p> <p>1 brännare, 3,5 kW. 1 brännare, 5,5 kW. 7 stegs effekttreglerare. Anslutningseffekt: 9,0 kW.</p>	PCG 41	1040 3495	7.090:-
	<p>Gasspis, bordsmodell med 4 brännare Gasbrännare med överkokningsskydd. Brännare med piezotändning och lågsläckare. Kastrullgaller av emaljerat specialgods. Bredd: 600 mm. Djup: 650 mm. Höjd: 295 mm. Vikt: 27 kg. 2 brännare, 3,5 kW. 2 brännare, 5,5 kW, 180 mm i diameter. 7 stegs effekttreglerare. Anslutningseffekt: 18,0 kW.</p>	PCG 61	1040 3500	10.970:-
	<p>Gasspis, golvmodell med 4 brännare Bredd: 700 mm. Djup: 650 mm. Höjd: 850 mm. Vikt: 80 kg. 2 brännare, 3,5 kW. 2 brännare, 5,5 kW. Underbyggnad: Gasugn 570x545x280 mm Ej Gastromormanpassad. Anslutningseffekt: 23,0 kW.</p>	CFG 70	1040 3502	19.950:-
	<p>Gasspis, golvmodell med 4 brännare Bredd: 600 mm. Djup: 650 mm. Höjd: 850 mm. Vikt: 68 kg. 2 brännare, 3,5 kW. 2 brännare, 5,5 kW. Underbyggnad: Elektrisk varmluftsugn 470x545x280 mm Ej Gastromormanpassad. Anslutningseffekter: Gas, 18,2 kW. El, 2,2 kW, 230 volt.</p>	CFGE 61	1040 3579	19.700:-
	<p>Gasspis, golvmodell med 6 brännare Bredd: 1.100 mm. Djup: 650 mm. Höjd: 850 mm. Vikt: 120 kg. 3 brännare, 3,5 kW. 3 brännare, 5,5 kW. Underbyggnad: Gasugn 570x545x280 mm Ej Gastromormanpassad. Avställningsskåp med dörr. Anslutningseffekt: 23,0 kW.</p>	CFG 101	1040 3485	28.100:-

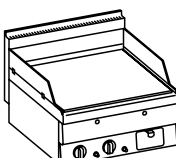
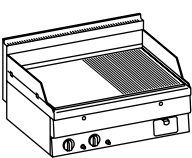
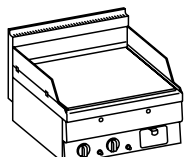
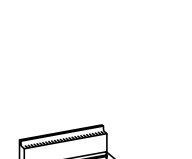
	Fritöser & Pommefrittvärmare	Modell	Artikel Nr.	Pris SEK
	<p>Apparaterna är helt i rostfritt stål 1.4301(18/10). Apparathöjd: 270/295 mm. Höjd med underbyggnad: 850 mm. Apparatdjup: 600 mm.</p> <p>Elektriska fritöser Heldragen brunn (220x340 mm) med kallzon. Effektreglage med säkerhetstermostat, från 90-180 grader. Utdragbara element i RFR. Oljeavtappning i front.</p> <p>1 brunn för 10 liter. Vikt: 18 kg. Anslutningseffekt: 6,0 kW, 400 volt, 3N, 50/60 Hz. Anslutningseffekt: 9,0 kW, 400 volt, 3N, 50/60 Hz. Bredd: 400 mm. Djup: 650 mm. Höjd: 295 mm. Vikt: 18 kg.</p>	<p>FQE 41 L</p> <p>FQE 41</p>	<p>1040 1943</p> <p>1040 1941</p>	<p>11.330:-*</p> <p>11.890:-</p>
	 <p>2 brunnar för 2x10 liter. Vikt: 18 kg. Anslutningseffekt: 12,0 kW, 400 volt, 3N, 50/60 Hz. Anslutningseffekt: 18,0 kW, 400 volt, 3N, 50/60 Hz. Bredd: 600 mm. Djup: 650 mm. Höjd: 295 mm. Vikt: 31 kg.</p>	<p>FQE 61 L</p> <p>FQE 61</p>	<p>1040 1944</p> <p>1040 1942</p>	<p>20.150:-*</p> <p>21.060:-</p>
 <p>Elektriska pommefrittesvärmare Brunn med perforerad iläggsplåt. Termostatreglering från 30-90 grader. RFR element för torrvarme.</p> <p>Anslutningseffekt: 2,0 kW, 230 volt, 3N, 50/60 Hz. Bredd: 400 mm. Djup: 600 mm. Höjd: 295 mm. Vikt: 21 kg.</p>	<p>BSEI 40 M</p>	<p>1040 2388</p>	<p>9.600:-</p>	
 <p>Infraröd värmare, ställbar i höjd Anslutningseffekt: 1,0 kW, 230 volt. Vikt: 9 kg.</p>	<p>RIE 40 M</p>	<p>1040 1059</p>	<p>3.760:-</p>	
 <p>Pastakokeri 1 brunn med 28 liter, 490 x 400 x 195 mm. 4 korgar. Bredd: 600 mm. Anslutningseffekt: 9,0 kW, 400 V/3-fas. Vikt: 28 kg.</p>	<p>CPE 60</p>	<p>1040 1640</p>	<p>17.030:-*</p>	

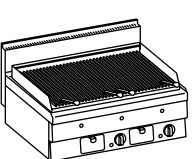
	Stekhällar & Grillar, elektriska	Modell	Artikel Nr.	Pris SEK
	<p>Apparaterna är helt i rostfritt stål 1.4301(18/10). Apparathöjd: 270/295 mm. Höjd med underbyggnad: 850 mm.</p> <p>Med avtagbart stänkskydd på 3 sidor. Uttagbar fettuppsamlingslåda och skrapa för rengöring. RFR-element. Termostatreglering av stekytan från 0-320 grader. Stekhällar med hårdchrom från 0-260 grader. Elanslutning: 400 volt, 3N 50/60 Hz.</p>			
	<p>Bredd: 400 mm. Djup: 600 mm. Höjd: 295 mm. Vikt: 30 kg. 1 stekzon 400 x 555 mm, slät. Anslutningseffekt: 3,9 kW.</p>	FTE 40 B	1040 1627	9.340:-*
	<p>Bredd: 400 mm. Djup: 600 mm. Höjd: 295 mm. Vikt: 30 kg. 1 stekzon 400 x 555 mm, räfflad. Anslutningseffekt: 3,9 kW.</p>	FTE 40 BR	1040 2382	10.500:-
	<p>Bredd: 400 mm. Djup: 600 mm. Höjd: 295 mm. Vikt: 30 kg. 1 stekzon 400 x 555mm, hårdkrom. Anslutningseffekt: 3,9 kW.</p>	FTE 40 C	1040 1935	12.130:-
	<p>Bredd: 600 mm. Djup: 600 mm. Höjd: 295 mm. Vikt: 51 kg. 2 stekzoner 300 x 555 mm, slät. Anslutningseffekt: 7,8 kW.</p>	FTE 60 B	1040 1628	12.470:-*
	<p>Bredd: 600 mm. Djup: 600 mm. Höjd: 295 mm. Vikt: 51 kg. 2 stekzon 300 x 555 mm, räfflad. Anslutningseffekt: 7,8 kW.</p>	FTE 60 BR	1040 1630	13.750:-
	<p>Bredd: 600 mm. Djup: 600 mm. Höjd: 295 mm. Vikt: 51 kg. 2 stekzon 300 x 555 mm, hårdkrom. Anslutningseffekt: 7,8 kW.</p>	FTE 60 C	1040 1632	16.810:-
	<p>Bredd: 1000 mm. Djup: 600 mm. Höjd: 295 mm. Vikt: 67 kg. 3 stekzoner 300 x 555 mm, slät. Anslutningseffekt: 11,7 kW.</p>	FTE 100 B	1040 1629	17.980:-
	<p>Bredd: 1000 mm. Djup: 600 mm. Höjd: 295 mm. Vikt: 67 kg. 1/3 räfflad + 2/3 slät, 3 stekzoner. Effekt: 11,7 kW.</p> <p>Tillbehör i priset: 1 spade.</p>	FTE 100 BR	1040 1631	18.610:-
	<p>Räfflad grill Bredd: 400 mm. Djup: 600 mm. Höjd: 295 mm. Vikt: 39 kg. Anslutningseffekt: 3,9 kW.</p>	BIE 40 B	1040 1647	11.440:-
	<p>Bredd: 600 mm. Djup: 600 mm. Höjd: 295 mm. Vikt: 56 kg. Anslutningseffekt: 7,5 kW.</p>	BIE 60 B	1040 1661	15.260:-
	<p>Grillhalster Vapeurgrill med fack för vatten Bredd: 400 mm. Djup: 600 mm. Höjd: 295 mm. Vikt: 24 kg. Anslutningseffekt: 4,5 kW.</p>	CWE 42	1040 1789	10.840:-*
	<p>Bredd: 600 mm. Djup: 600 mm. Höjd: 295 mm. Vikt: 33 kg. Anslutningseffekt: 7,5 kW.</p>	CWE 62	1040 1790	14.830:-*

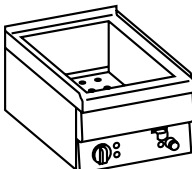
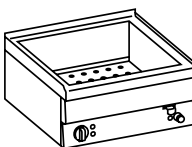
	Gas Stekhällar	Modell	Artikel Nr.	Pris SEK
	<p>Apparaterna är helt i rostfritt stål 1.4301(18/10). Apparahöjd: 270/295 mm. Höjd med underbyggnad: 850 mm.</p> <p>Med avtagbart stänkskydd på 3 sidor. Uttagbar fettuppsamlingslåda och skrapa för rengöring. Steglös reglerbar brännare i RFR. Automattändning av gaslågan. (Piezo) Automatisk avstängning av lågan via termostatventil.</p>			
	<p>Bredd: 400 mm. Djup: 650 mm. Höjd: 295 mm. Vikt: 38 kg. Stekyta, 395x555 mm, slät Anslutningseffekt: 5,5 kW.</p>	FTG 40B	1040 3518	11.690:-
	<p>Bredd: 600 mm. Djup: 650 mm. Höjd: 295 mm. Vikt: 56 kg. Stekyta, 595x555 mm, slät Anslutningseffekt: 8,5 kW.</p>	FTG 60B	1040 3519	17.120:-
	<p>Bredd: 800 mm. Djup: 650 mm. Höjd: 295 mm. Vikt: 75 kg. Stekyta, 795x555 mm, 2/3 slät, 1/3 räfflad. 2 separata reglerbara värmezoner. Anslutningseffekt: 11,0 kW.</p>	FTG 80BR	1040 3522	18.840:-
	<p>Bredd: 600 mm. Djup: 650 mm. Höjd: 295 mm. Vikt: 38 kg. Stekyta, 395x555 mm, hårdkrom. Anslutningseffekt: 8,5 kW.</p> <p>Tillbehör i priset: 1 spade.</p>	FTG 60BLC	1040 3603	23.340:-
	<p>Lavastensgrillar Bredd: 400 mm. Djup: 650 mm. Höjd: 295 mm. Vikt: 38 kg. Anslutningseffekt: 7,0 kW.</p>	PLG 40	1040 3510	12.710:-
	<p>Bredd: 800 mm. Djup: 650 mm. Höjd: 295 mm. Vikt: 70 kg. Anslutningseffekt: 14,0 kW.</p>	PLG 80	1040 3511	17.820:-

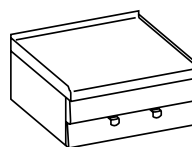
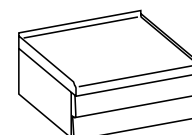
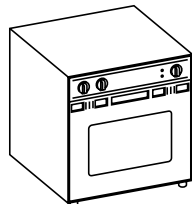
	Vattenbadsvärmerier/handfat/arbetsbord	Modell	Artikel Nr.	Pris SEK
 	<p>Apparaterna är helt i rostfritt stål 1.4301(18/10). Apparathöjd: 270/295 mm. Höjd med underbyggnad: 850 mm.</p> <p>Vattenbadsvärmeri, elektrisk. Rostfri brunn för GN-kantiner upp till 150 mm djup. Perforerad uttagbar insats. Avtappningskran i front. Termostatreglering från 30-90 grader. Värmeelement i RFR. Bredd: 400 mm. Djup: 600 mm. Höjd: 295 mm. Vikt: 15 kg. 1 brunn GN 1/1. Anslutningseffekt: 2,0 kW, 230 volt, 1N, 50/60 Hz.</p> <p>Bredd: 600 mm. Djup: 600 mm. Höjd: 295 mm. Vikt: 19 kg. 1 brunn GN 1/1 + 1/2. Anslutningseffekt: 3,0 kW, 230 volt, 1N, 50/60 Hz.</p>	BME 40 M	1040 1636	7.340:-*
	<p>Vattenbadsvärmeri, gas. Rostfri brunn för GN-kantiner upp till 150 mm djup. Perforerad uttagbar insats. Avtappningskran i front. Termostatreglering från 30-90 grader. Brännare i rostfritt med automattändning (Piezo). Bredd: 400 mm. Djup: 600 mm. Höjd: 295 mm. Vikt: 17 kg. 1 brunn GN 1/1. Anslutningseffekt: 3,0 kW.</p>	BMG 40	1040 3513	10.290:-
	<p>Handfat Vask i rostfritt 500x400x150 mm. Blandningsbatteri med svängbart utlopp. Bredd: 600 mm. Djup: 600 mm. Höjd: 295 mm. Vikt: 16 kg.</p>	LA 60	1040 5013	6.850:-
  	<p>Arbetsbord/avställningsytor Apparatdjup: 600 mm. Höjd med underbyggnad: 850 mm. Bredd: 400 mm, med utdragbar låda. Vikt: 12 kg.</p> <p>Bredd: 600 mm, med utdragbar låda. Vikt: 21 kg.</p> <p>Bredd: 600 mm, utan förvaringslåda. Vikt: 21 kg.</p>	PL 40	1040 5181	4.150:-
		PL 60	1040 5182	4.660:-
		PL 6	1040 5183	3.220:-
	<p>Varmluftsgn EJ gastronormanpassad Bänkmodell Mått: 600 x 600 x 600 mm. Vikt: 46 kg. Invändigt mått: 420 x 460 x 335 mm Anslutningseffekt: 1-fas, 230 V, 2,5 Kw</p>	FOE 60 M	1040 1301	14.550:-

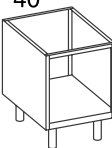
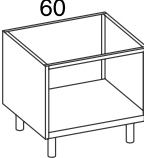
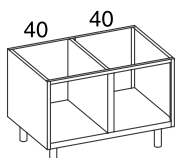
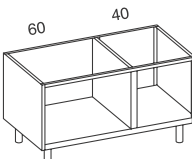
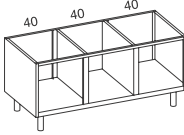
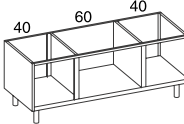
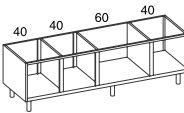
	Underskåp/Tillbehör	Modell	Artikel Nr.	Pris SEK
	Underskåp Skåpen är helt i rostfritt stål 1.4301(18/10). Skåpen är avpassade som uppställningsmöbel för apparaterna i grillserien snack plus 600/650. Skåpen är inklädda på 3 sidor med många varationsmöjligheter. Ställbara fötter ingår i leveransen.			
	Bredd: 400 mm. Bredd: 600 mm. Bredd: 800 mm, med 2 skåpsutrustning, 400 mm Bredd: 1000 mm, med 2 skåpsutrustning, 600/400 mm Bredd: 1200 mm, med 3 skåpsutrustning, 400 mm Bredd: 1400 mm, med 3 skåpsutrustning, 400/600/400 mm Bredd: 1600 mm, med 3 skåpsutrustning, 600/600/400 mm Bredd: 1800 mm, med 4 skåpsutrustning, 2x400, 2x600 mm Bredd: 2000 mm, med 4 skåpsutrustning, 2x400, 2x600 mm	M 40 M 60 M 80 M 100 M 120 M 140 M 160 M 180 M 200	1040 5033 1040 5034 1040 5035 1040 5036 1040 5037 1040 5038 1040 5039 1040 5040 1040 5041	2.810:-* 2.890:-* 3.510:- 3.770:- 4.310:- 4.570:- 5.210:- 5.540:- 5.690:-
	Tillbehör: Dörr till underskåp, 400 mm, höger dörr. Dörr till underskåp, 400 mm, vänster dörr. Dörr till underskåp, 600 mm, höger dörr. Dörr till underskåp, 600 mm, vänster dörr.	P 40 D P 40 S P 60 D P 60 S	1040 5149 1040 5150 1040 5151 1040 5152	1.120:-* 1.120:-* 1.290:-* 1.290:-*
	Mellanhylla för skåp, 400 mm. Mellanhylla för skåp, 600 mm. Lådhurts, dubbel för skåp 400 mm. Lådhurts, dubbel för skåp 600 mm.	R 40 R 60 CS 40 CS 60	1040 5142 1040 5143 1040 5154 1040 5155	670:- 970:- 3.240:- 3.970:-
	Förbindningslist (apparaterna)	CGN	1040 5014	150:-
	Element för måttutjämning av olika apparatdjup. (50 mm djup). Användes där både el och gasapparater monteras.			
	För bredd 400 mm För bredd 600 mm För bredd 800 mm För bredd 1000 mm	D 40 D 60 D 80 D 100	1040 5016 1040 5017 1040 5055 1040 5056	810:- 840:- 1.030:- 1.270:-
	Avdelare till vattenbad, 520 x 48 mm. Avdelare till vattenbad, 520 x 25 mm. Avdelare till vattenbad, 325 x 20 mm.	1/1 A 1/1 B 1/4 C	1040 0409 1040 0737 1040 0410	130:- 130:- 120:-
	Skärbräda 394 x 585 x 25 mm till 400 mm. Skärbräda 594 x 585 x 25 mm till 600 mm.	TP 40 TP 60	1040 5052 1040 5053	1.220:- 1.780:-

	El-salamander & Pizzavärmare	Modell	Artikel Nr.	Pris SEK
	<p>Salamander Bredd: 600 mm. Djup: 350 mm. Höjd: 390 mm. Anslutningseffekt: 2,0 kW, 230 Volt, 1N, 50/60 Hz. Vikt: 15,5 kg.</p>	SME 62M	1040 1053	5.230:-
	<p>Salamander Bredd: 600 mm. Djup: 350 mm. Höjd: 390 mm. Anslutningseffekt: 3,0 kW, 230 Volt, 1N, 50/60 Hz. Vikt: 15,5 kg.</p>	SME 63M	1040 1054	5.690:-*
	<p>Salamander Bredd: 700 mm. Djup: 350 mm. Höjd: 390 mm. Anslutningseffekt: 3,5 kW, 230 Volt, 1N, 50/60 Hz. Vikt: 18,0 kg.</p>	SME 70M	1040 1055	6.120:-
	<p>Mini-Pizza ugn Med 2 stycken fack, 450 x 290 mm. Bredd: 600 mm. Djup: 350 mm. Höjd: 390 mm. Anslutningseffekt: 3,0 kW, 230 Volt, 1N, 50/60 Hz. Vikt: 18,5 kg.</p>	SPE 60M	1040 1056	8.040:-



Grossküchentechnik GmbH

Snack System 700

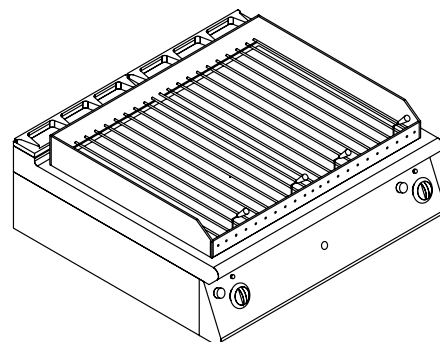
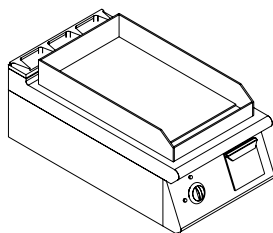
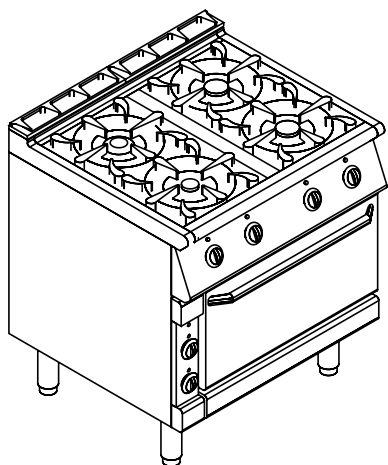

GastroPlus 750



EcoPlus 850

PRISER PÅ FÖRFRÅGAN!

www.krefft.de